



YAKIN TERJAMIN
Penguin

RESIDENTIAL PRODUCT CATALOG

WATER STORAGE TANK | WASTE WATER TANK | WATER TREATMENT

Edisi 2022

HUBUNGI :  **QHOMEMART**

08112863773
CHAT ONLY

ABOUT US 3

COMPANY PROFILE 4

WHY CHOOSE PENGUIN? 8

TECHNOLOGY

ACTIVEGUARD 9

LIGHT-PROOF 10

ULTRASHIELD 11

WATER STORAGE

GENERAL TANK 12

UNDERGROUND TANK 14

TOTAL DRAIN TANK 16

STAINLESS STEEL TANK 18

MODULAR TANK 24

ECO TANK 26

CUBIC TANK 28

BLOW TANK 29

WASTE WATER TANK

BIOROTECH - BIO SEPTIC TANK 20

BIOROTECH - BIS SEPTIC TANK 22

WATER TREATMENT

SPECIFIC MEDIA FILTER 30

WHOLE HOUSE FILTRATION 32

UNDERSINK WATER FILTER 33



40 YEARS OF INNOVATIVE WATER SOLUTION

Penguin telah memberikan solusi penampungan cairan kepada jutaan keluarga Indonesia dan berbagai perusahaan nasional serta multinasional sejak tahun 1982. Hal ini telah memberikan kami kemampuan untuk memberikan, bukan hanya sekedar produk yang andal, tetapi juga tingkat pelayanan yang menyeluruh untuk setiap aplikasi.

Inovasi yang berbasis kebutuhan konsumen, selalu menjadi prinsip dari pengembangan produk kami. Hari ini, kami bekerja tanpa lelah menciptakan konsep dan metode baru untuk menampung air yang dapat meningkatkan kualitas kehidupan orang-orang di sekitar yang telah diwujudkan melalui inovasi teknologi dengan meningkatkan masa pakai produk dan kemampuan fungsional tangki air.

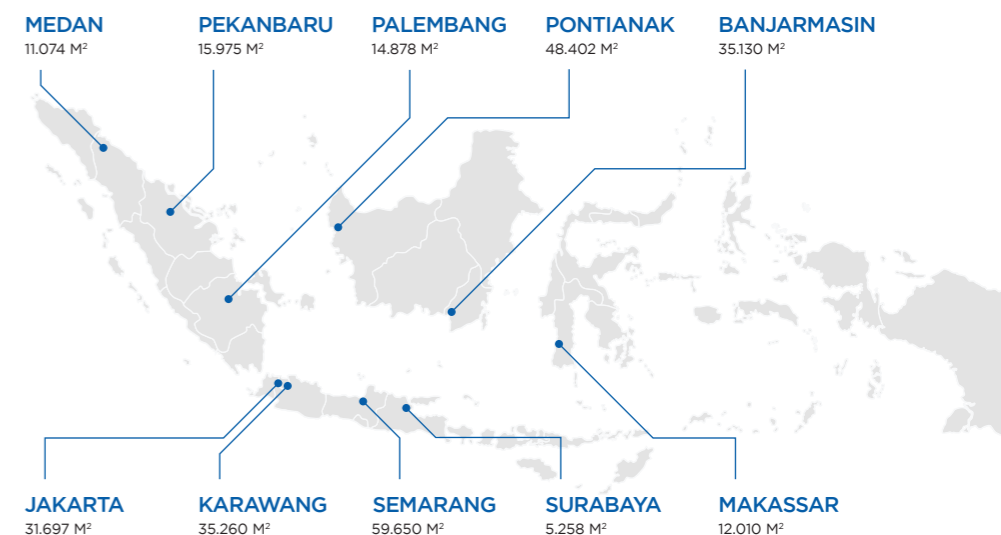

QUALITY PROMISE

Setiap titik dalam proses desain dan manufaktur produk Penguin melewati pengujian yang ketat. Mulai dari pengujian performa bahan baku, analisa struktural dan kekuatan pada setiap desain cetakan, hingga pengujian fungsionalitas produk akhir, dilakukan untuk menghasilkan produk berkualitas yang tahan lama. Pengujian rutin yang meliputi hidrostatis, magnetik dan transmisi cahaya, memastikan ketebalan yang tepat dan menjamin kesesuaian kinerja setiap produk sebelum sampai di tangan Anda.



QUALITY MANAGEMENT

Seluruh jaringan manufaktur Penguin bersertifikasi sistem manajemen mutu ISO 9001. Sertifikasi ini memastikan semua proses di Penguin dari jaringan suplai, hingga tahap terakhir produksi, dan layanan purna jual menerapkan proses dan prosedur berkualitas yang diaudit secara berkala.

OUR RESPONSIBILITY

Penguin adalah produsen tangki air bersertifikat ISO 45001 dan 14001 yang menempatkan prioritas tertinggi pada kesehatan dan keselamatan para pekerja, serta keberlanjutan lingkungan dalam setiap detil kegiatannya.

CERTIFIED STANDARD

Sertifikasi SNI 7276:2014 memastikan setiap spesifikasi produk mulai dari kapasitas, ketebalan dinding, dimensi sampai kualitas bahan dan perlengkapan yang digunakan memenuhi persyaratan manufaktur yang ketat.

#1 Produsen Tangki Air Indonesia

11 Fasilitas Manufaktur

40 Tahun Pengalaman

300.000 m² Area Produksi

1.000.000 Unit Terjual Pertama

OPERATIONAL EFFICIENCY THROUGH INTEGRATED MANUFACTURING

Penguin mengoperasikan 11 pabrik di kota-kota besar dengan luas lebih dari 300.000 meter persegi. Kami memiliki salah satu fasilitas manufaktur plastik terlengkap di Indonesia, mulai dari fabrikasi mesin dan cetakan, pemrosesan bahan baku, hingga produksi barang jadi. Proses terintegrasi ini memungkinkan kami untuk mengoptimalkan sumber daya dan memastikan standar yang tinggi di setiap tahap proses manufaktur, sehingga anda bisa menikmati manfaat kualitas produk unggulan dengan harga bersaing.



PERFORMANCE ENGINEERED MATERIAL

Setiap produk Penguin menggunakan bahan baku pilihan bersertifikasi kualitas global yang diolah sendiri untuk memastikan semua bahan termasuk warna dan aditif yang digunakan memenuhi persyaratan kinerja serta keamanan kami yang ketat. Paduan antara penggunaan bahan premium dan teknologi pemrosesan material yang canggih menghasilkan formulasi material dengan sifat fisik dan mekanik yang unggul. Menawarkan tingkat perlindungan cuaca tertinggi dan kapabilitas fungsi yang tak tertandingi.



PRECISION MANUFACTURING

Penggunaan mesin modern memastikan semua parameter produksi mulai dari suhu, cetakan, dan spesifikasi material secara konsisten memenuhi standar manufaktur yang tepat. Didukung pengalaman industri selama 40 tahun dan keahlian dalam berbagai teknik produksi plastik, memungkinkan kami untuk memproduksi dengan tingkat presisi tinggi ragam produk dalam berbagai ukuran dan bentuk, dari produk kompleks dengan spesifikasi teknis yang sensitif hingga produk berukuran besar seperti tangki 30.000 liter.



KENAPA PENGUIN LEBIH BAIK?

GARANSI 38 TAHUN

Garansi terlama di kelasnya menjamin kepuasan & keamanan penggunaan produk.

JAMINAN KUALITAS

Sertifikasi Internasional ISO 9001 menjamin kualitas standar manufaktur dan pelayanan tertinggi dari awal sampai akhir.

SPESIFIKASI LENGKAP

Setiap produk dilengkapi spesifikasi rinci, detail manufaktur dan kode seri sebagai jaminan kesesuaian produk serta memudahkan pelacakan.

AKSESORIS STANDAR

Setiap produk sudah termasuk fitting pemipaan dan aksesoris berkualitas untuk memudahkan saat instalasi dan perawatan.

BEBAS LUMUT

Compounded resin menghasilkan warna merata yang kedap cahaya sehingga bebas dari lumut apapun warnanya.

TAHAN LAMA

Resin eksklusif dengan 3x ketahanan UV memberikan perlindungan terbaik terhadap matahari untuk pemakaian jangka panjang.

DRINK-SAFE

Terbuat dari polietilena murni bebas BPA, bersertifikat FDA dan SNI, aman untuk air minum.

DINDING EKSTRA TEBAL

Setiap produk melalui pengetesan ketebalan dinding dan menggunakan material lebih banyak untuk memastikan kekuatan struktural yang optimal.

PILIHAN WARNA

NATURA SERIES



STANDARD COLOUR



Ag+ ACTIVEGUARD+™

AIR LEBIH SEHAT DENGAN PERLINDUNGAN ANTIMIKROBA

Inovasi teknologi yang efektif kurangi kuman & jamur hingga 99,9%. Menjadikan tangki bebas kontaminasi sehingga air lebih higienis dan aman digunakan.



✓ Menjadikan air lebih higienis dan terlindungi dari pencemaran bakteri.

✓ Mengurangi noda mikroba sehingga menghemat biaya dan waktu untuk perawatan tangki.

✓ Mengurangi bau tak sedap pada tangki dan air yang disebabkan mikroba.

✓ Mengurangi frekuensi pembersihan tangki karena bagian dalam tetap bersih

MENGAPA ANTIMIKROBA PENTING?

Bakteri, jamur, dan lumut dapat bertumbuh di dalam tangki. Menyebabkan tangki kotor dan mencemari air Anda. Perlindungan Antimikroba Activeguard+ menghasilkan ion aktif silver yang bekerja terus menerus mengurangi bakteri dan jamur sehingga mereka tidak dapat berkembang biak di permukaan. Hasilnya adalah tangki air yang tetap bersih di sela-sela pembersihan dan menjadikan air lebih higienis.



PERFORMA TERBUKTI

Telah diuji sesuai ISO 22196:2011 terhadap berbagai bakteri klinis yang terdapat di air seperti E.Coli, Legionella & Salmonella. Teknologi Antimikroba Activeguard+ telah terbukti menonaktifkan influenza A H1N1 dan bahkan mengurangi strain keluarga virus corona hingga 99,5% dalam 2 jam.

TEKNOLOGI TERJAMIN

Activeguard+ adalah hasil kerjasama Penguin dengan pakar teknologi antimikroba terkemuka di dunia dari Inggris dan AS. Menjamin standar tertinggi perlindungan yang secara berkala dan teratur diuji oleh lembaga independen.

EFEKTIF & PERMANEN

Teknologi antimikroba Activeguard+ dirancang untuk melepaskan ion silver lebih cepat daripada teknologi serupa karena ukuran partikelnya yang kecil* dan berbentuk unik.

*Tidak sekecil nano teknologi yang dapat terurai

AMAN

Semua teknologi antimikroba yang kami gunakan telah terdaftar untuk digunakan di AS (EPA), UE (BPR) dan bersertifikasi HACCP sehingga aman digunakan dalam aplikasi yang bersentuhan dengan makanan.

LIGHT-PROOF™

BEBAS LUMUT BEBAS RIBET

Kurangi kerepotan membersihkan lumut membandel dengan teknologi Light-Proof. Menghasilkan dinding kedap cahaya yang menjamin tangki 100% bebas dari pertumbuhan lumut.

MINIM PERAWATAN

Mengurangi kuras tangki yang memakan waktu serta biaya.

HEMAT BIAYA

Tidak perlu mengecat tangki atau membuat teduhan.

ALIRAN LANCAR

Mengurangi sumbatan pada pipa akibat lumut.

LEBIH HIGIENIS

Air tak berbau dan tak berlendir lebih higienis sepanjang hari.



UV20+ ULTRASHIELD™

AWET LEBIH DARI 30 TAHUN

Seiring waktu, produk plastik yang terpapar Sinar UV akan rapuh, getas dan pada akhirnya pecah. Teknologi Ultrashield dikembangkan dengan lebih dari tiga kali perlindungan UV dibanding plastik pada umumnya. Menjamin produk dapat bertahan lebih lama di bawah paparan sinar matahari dan cuaca ekstrem sekalipun.

TAHAN LAMA

Menyaring radiasi UV agar plastik tidak mudah retas hingga retak, tahan hingga 30 tahun lebih.

WARNA TETAP SEPERTI BARU

Mencegah radikal bebas dari radiasi UV, warna tetap cerah seperti baru selama masa pakai.

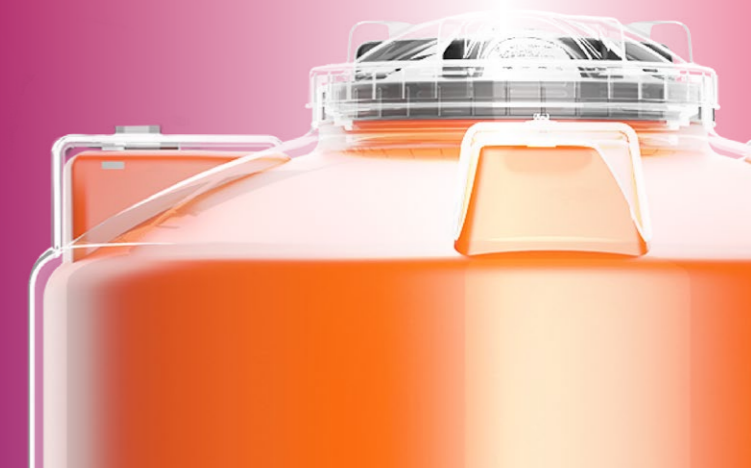

Transmisi cahaya matahari menyebabkan tumbuhnya lumut di dalam tangki, semakin banyak cahaya matahari tembus, maka akan semakin cepat lumut bertumbuh mengakibatkan tangki dan air cepat kotor dan harus sering dibersihkan.

Setiap warna tangki Penguin dibuat melalui proses ekstrusi bertekanan tinggi yang menyatukan pigmen dengan resin secara sempurna. Proses ini menjadikan distribusi warna yang merata dan rapat sehingga sinar matahari tidak bisa tembus untuk memastikan lumut tidak dapat bertumbuh.

TERBUKTI 100% BEBAS LUMUT

Pengujian transmisi cahaya dilakukan pada setiap warna dinding tangki untuk mengevaluasi cahaya (lux) yang tembus. Tangki plastik pada umumnya memiliki intensitas cahaya tembus >500 lux, dimana lumut dapat bertumbuh. Material lightproof terbukti sepenuhnya mencegah cahaya tembus dengan hasil intensitas cahaya 0 lux.

Pengujian ini dilakukan pada setiap tangki dan produk akan ditolak jika nilainya di luar batas toleransi yang ditentukan.

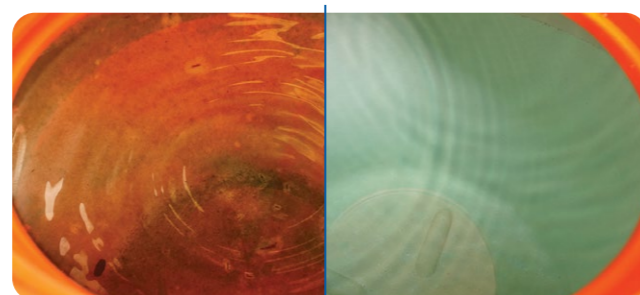

Tangki umum LIGHT-PROOF™

Pengujian lapangan selama 5 tahun, membuktikan efektifitas teknologi lightproof dalam mencegah pertumbuhan lumut.

TERUNGGUL DIKELASNYA

Dikembangkan bersama Solvay, Ultrashield menggabungkan formulasi khusus Penguin dan teknologi proteksi UV terdepan untuk menghasilkan material dengan tingkat perlindungan UV tertinggi, UV20+. Pada umumnya, standar perlindungan plastik hanya sampai UV8. Dengan teknologi Ultrashield, polimer dapat mempertahankan warna, kilau, dan sifat fisiknya di bawah paparan konstan sinar UV. Memberikan perlindungan maksimal terhadap matahari dan memastikan produk dapat diandalkan untuk jangka waktu yang sangat panjang.

SEBERAPA KUAT ULTRASHIELD?

Untuk menguji ketahanannya, Penguin melakukan pengujian cuaca (weathering test) di Solvay, Stamford, AS sesuai standar ASTM G155 dimana sampel dinding Ultrashield disinari UV berintensitas tinggi yang setara dengan paparan sinar matahari selama 10 tahun.

Degradasi sinar UV menurunkan kemampuan meregang plastik sehingga menyebabkannya menjadi getas. Kemampuan seberapa baik plastik meregang inilah yang menjadi tolak ukur ketahanan UV. Dalam pengujian, sampel yang mengalami penurunan elastisitas di bawah 50% dianggap gagal.



Setelah 20.000 jam, semua sampel tangki Penguin mempertahankan lebih dari 80% tingkat elastisitas.

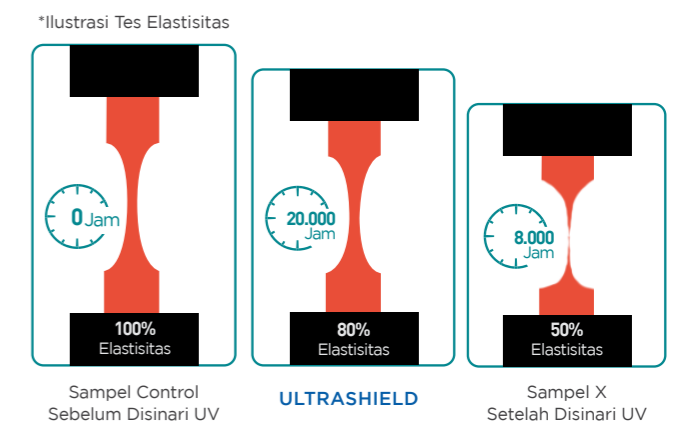

HUBUNGI : QHOME MART

08112863773
CHAT ONLY

HUBUNGI : QHOME MART

08112863773
CHAT ONLY

GENERAL TANK



SOLUSI PRAKTIS PENAMPUNGAN AIR BERSIH

Penampungan air dengan bentuk dasar yang rata dan pilihan ukuran terbanyak, General Tank menawarkan kemudahan dan fleksibilitas dalam pemasangan. Dilengkapi dengan pelindung UV20+, teknologi Light-proof, dan Activeguard+ untuk menjamin pemakaian jangka panjang yang bebas dari lumut dan kuman. Menjaga higienitas tangki lebih lama dan menjadikan air lebih bersih.

- Mudah menyesuaikan kebutuhan dengan 14 pilihan ukuran
- Dinding 20% lebih tebal dari standar SNI
- Dinding mulus dan tanpa tulangan memudahkan pembersihan
- *Food-Contact* & bebas logam berat aman untuk air minum
- Higienis — Bebas dari pertumbuhan kuman, jamur, dan lumut
- Dasar tangki rata memudahkan saat pemasangan dan pemindahan

PILIHAN WARNA

Warna Standar



Natura Series*



*Natura Series: TB 110 - TB 200



TUTUP ERGONOMIS & MULTIFUNGSI

Tutup ergonomis menutup lebih rapat, membuka lebih mudah. Dilengkapi saringan kotoran (strainer) jika digunakan untuk menampung air hujan.

*Gratis Strainer: TB 33, TB 53, TB 110, TB 120, TB 160



PEMASANGAN MUDAH

Aksesori pipa yang lengkap menghemat waktu dan biaya pemasangan. *Fitting Union* pada *inlet* dan *outlet* memudahkan perawatan karena tidak perlu memotong pipa.

GRATIS PLUMBING KIT*



*Kecuali TB 32, TB 33, TB 500. TB 500 gratis Otlevel

SPESIFIKASI

| Tipe | TB 32 | TB 33 | TB 53 | TB 55 | TB 70 | TB 80 | TB 110 | TB 120 |
|-----------|-----------|-----------|-----------|-----------|-----------|-----------|-------------|-------------|
| Kapasitas | 300 liter | 300 liter | 520 liter | 520 liter | 650 liter | 800 liter | 1.050 liter | 1.200 liter |
| Inlet | 3/4 inch | 3/4 inch | 3/4 inch | 3/4 inch | 3/4 inch | 3/4 inch | 1 inch | 1 inch |
| Outlet | 3/4 inch | 3/4 inch | 3/4 inch | 3/4 inch | 3/4 inch | 3/4 inch | 1 inch | 1 inch |
| Tebal | 4 - 6 mm | 4 - 6 mm | 6 - 9 mm | 6 - 9 mm | 7 - 10 mm | 7 - 10 mm | 9 - 11 mm | 9 - 11 mm |
| Berat | 9 kg | 9 kg | 16 kg | 16 kg | 19 kg | 22 kg | 26 kg | 28 kg |

| Tipe | TB 160 | TB 200 | TB 220 | TB 300 | TB 400 | TB 500 |
|-----------|-------------|-------------|-------------|-------------|-------------|-------------|
| Kapasitas | 1.550 liter | 2.000 liter | 2.250 liter | 3.100 liter | 4.100 liter | 5.100 liter |
| Inlet | 1 inch | 1 inch | 1 inch | 1,5 inch | 1,5 inch | 2 inch |
| Outlet | 1 inch | 1 inch | 1 inch | 1,5 inch | 1,5 inch | 2 inch |
| Tebal | 10 - 12 mm | 10 - 12 mm | 10 - 12 mm | 10 - 15 mm | 12 - 18 mm | 12 - 18 mm |
| Berat | 38 kg | 47 kg | 55 kg | 75 kg | 98 kg | 117 kg |

UNDERGROUND TANK



HEMAT TEMPAT BEBAS KHAWATIR

Underground Tank adalah solusi penampungan air bawah tanah yang efisien dan aman. Dirancang khusus untuk tahan terhadap tekanan air tanah dalam keadaan kosong, Underground Tank dapat ditanam langsung tanpa pengecoran dinding beton, untuk menghemat biaya dan waktu. Desain *anti-float* juga memastikan posisi tangki tidak berubah selama masa pemakaian, bahkan pada lokasi yang jenuh air.

- Dinding 60% lebih tebal berbahan polietilena tidak mudah retak
- Telah teruji dapat meredam tekanan tanah dan air pada kedalaman
- Desain *anti-float* memastikan tangki tidak terapung saat kondisi kosong
- Pemasangan tidak memerlukan dinding beton ataupun alat berat
- Dapat dipasang di bawah *carport* untuk menghemat ruang
- Bebas dari pertumbuhan kuman, jamur, dan lumut

PILIHAN WARNA

Warna Standar



KUAT DISEGALA KONDISI TANAH

Desain tulangan kaki yang menyatu dengan badan tangki memastikan kestabilan dan keamanan struktural saat ditanam diberbagai kondisi tanah.

Telah Lolos Uji Tekanan Air & Tanah

Telah melalui pengujian *Finite Element Analysis (FEA)* dan pengujian rendam selama tiga minggu pada kedalaman air hingga 3 meter dalam kondisi kosong.

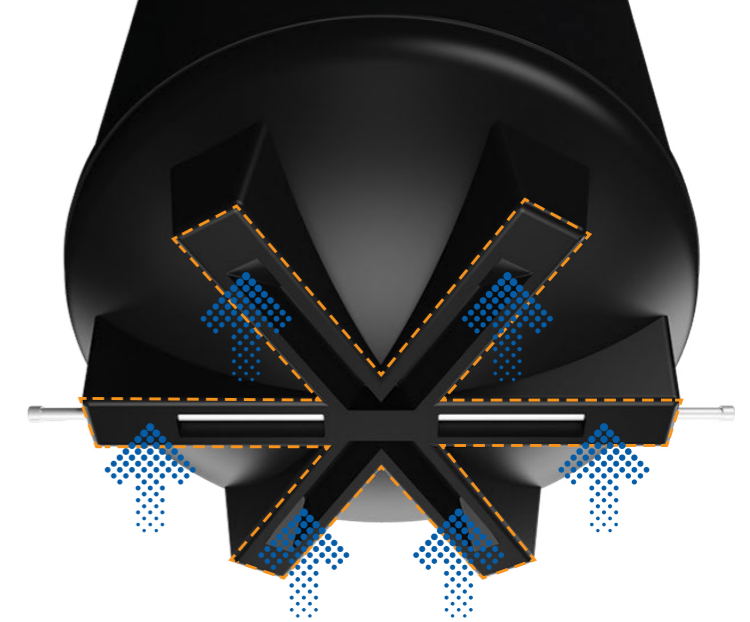

ANTI-FLOAT

Memastikan tangki tak mengapung walau keadaan kosong saat terkena tekanan air dan tanah, sehingga pemipaan tak rusak.



PEMASANGAN MUDAH

Lifting Lug — Lubang untuk tali guna mempermudah proses penurunan dan pengangkatan pada saat pemasangan.



GRATIS UNDERGROUND KIT



SPESIFIKASI

| | 400 | 400 | 600 | 600 | 600 |
|-----------|-----------|-------------|-------------|-------------|-------------|
| | | | | | |
| mm | 828 | 1.075 | 1.465 | 1.620 | 1.804 |
| | 1.226 | 1.570 | 1.790 | 1.989 | 2.193 |
| Tipe | TQ 55 | TQ 110 | TQ 200 | TQ 300 | TQ 400 |
| Kapasitas | 500 liter | 1.000 liter | 2.000 liter | 2.850 liter | 3.900 liter |
| Inlet | 3/4 inch | 1 inch | 1 inch | 1 inch | 1 inch |
| Outlet | 3/4 inch | 1 inch | 1 inch | 1 inch | 1 inch |
| Tebal | 7 - 11 mm | 9 - 12 mm | 10 - 15 mm | 12 - 16 mm | 14 - 18 mm |
| Berat | 20,5 kg | 37 kg | 73 kg | 94 kg | 154 kg |

TOTAL DRAIN TANK



PENGURASAN MAKSIMAL PERAWATAN MINIMAL

Total Drain dirancang untuk memudahkan proses perawatan tangki melalui desain khusus yang memungkinkan endapan kotoran seperti pasir, lumpur, dan lainnya terkuras secara maksimal. Total Drain Tank juga menawarkan perlindungan sempurna dari kontaminasi lumut, bakteri, dan efek degradasi sinar UV. Memastikan higienitas air selalu terjaga dan tangki dapat diandalkan untuk jangka waktu yang sangat panjang.

- Kuras endapan lebih mudah dan optimal
- Hemat waktu dan biaya untuk perawatan
- Dinding 20% lebih tebal dari standar SNI
- Lokasi *fitting* banyak memberikan fleksibilitas pemasangan pipa
- Disertai kaki penopang *stainless steel* sehingga kukuh saat digunakan
- *Food-Contact* & bebas logam berat aman untuk air minum
- Bebas dari pertumbuhan kuman, jamur, dan lumut

PILIHAN WARNA

Warna Standar

- Krem
- Biru Muda
- Hitam

Natura Series

- Sandstone
- Galaxy Marble
- Silver Granite



KURAS TOTAL LEBIH MUDAH

Dasar tangki cembung memudahkan pengurasan hingga tak bersisa. Serta, menjadikan air lebih bersih karena endapan yang berada di bawah lubang *outlet* tidak ikut terbawa saat air digunakan.



KAKI KUAT DAN STABIL

Dilengkapi kaki penopang besi/*stainless steel* yang kuat dan antikorosi serta baut angkur, memastikan keamanan dan kemudahan pemasangan.

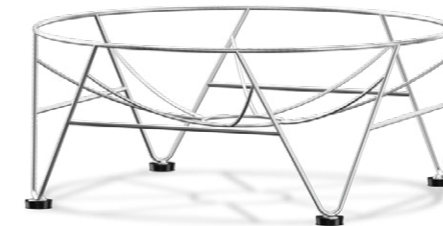

GRATIS PLUMBING KIT



SPESIFIKASI

| | 400 | 400 | 400 |
|-----------|-------------|-------------|-------------|
| | | | |
| mm | 1.040 | 1.280 | 1.280 |
| | 1.848 | 1.883 | 2.203 |
| Type | TD 110 | TD 160 | TD 200 |
| Kapasitas | 1.050 liter | 1.550 liter | 2.000 liter |
| Inlet | 1 inch | 1 inch | 1 inch |
| Outlet | 1 inch | 1 inch | 1 inch |
| Drain | 1 inch | 1 inch | 1 inch |
| Tebal | 9 - 11 mm | 10 - 12 mm | 10 - 12 mm |
| Berat | 39 kg | 56,5 kg | 67,5 kg |

STAINLESS STEEL TANK



PERLINDUNGAN SEMPURNA DALAM DESAIN YANG ELEGAN

Menggunakan material dari produsen *stainless steel* terkemuka dunia dan disempurnakan dengan lapisan *Dual Protective Coating*, menjadikan produk ini memiliki ketahanan korosi yang tinggi. Desain *Total Drain* di bagian dasar tangki menjadi nilai tambah untuk pengurasan yang lebih bersih dan praktis.

- Material dari produsen *stainless steel* terkemuka dunia
- Lebih tahan karat dari SUS201
- Pelapis *Dual Protect* mencegah kebocoran
- Sudah termasuk kaki penopang dan baut angkur
- Struktur bertulang menambah kekuatan
- Kuras lebih tuntas dan praktis



LEBIH TAHAN KARAT & AMAN

Menggunakan material dari produsen terkemuka dunia dan disempurnakan dengan *Dual Protective Coating*, memberikan perlindungan maksimal terhadap karat dan goresan.



MENGURAS LEBIH MUDAH



Dasar tangki cembung memudahkan pengurasan hingga tak bersisa. Serta, menjadikan air lebih bersih karena endapan yang berada di bawah lubang *outlet* tak ikut terbawa saat air digunakan.

Dilengkapi kaki penopang besi/*stainless steel* yang kuat dan antikorosi serta baut angkur, memastikan keamanan dan kemudahan pemasangan.

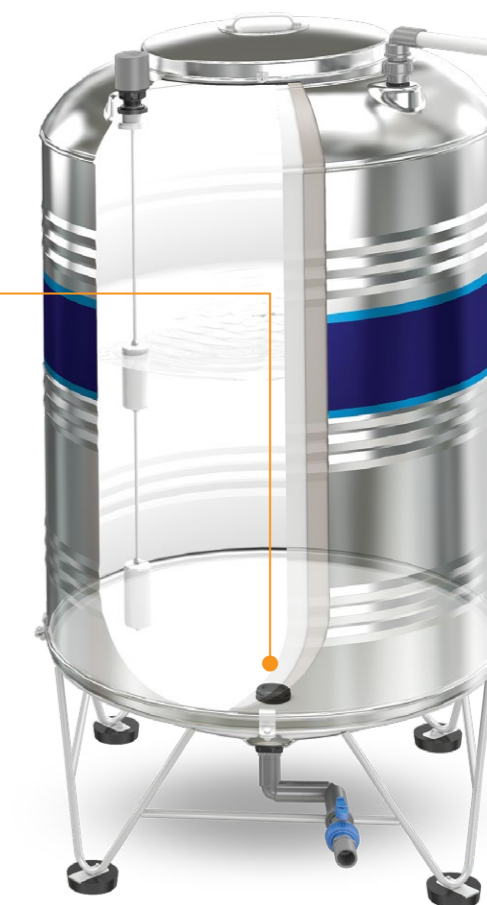

GRATIS PLUMBING KIT



SPESIFIKASI

| Type | TBSK 500 | TBSK 1000 | TBSK 1500 | TBSK 2000 |
|-----------|-----------|-------------|-------------|-------------|
| Kapasitas | 500 liter | 1.000 liter | 1.500 liter | 2.000 liter |
| Inlet | 3/4 inch | 1 inch | 1 inch | 1 inch |
| Outlet | 3/4 inch | 1 inch | 1 inch | 1 inch |
| Drain | 3/4 inch | 1 inch | 1 inch | 1 inch |
| Tebal | 0,5 mm | 0,5 mm | 0,5 mm | 0,5 mm |
| Berat | 20 kg | 29 kg | 40 kg | 48 kg |

BIOROTECH bio septic tank



PENGURAIAN OPTIMAL PERAWATAN MINIMAL

BIOROTECH - BIO Septic Tank merupakan solusi pengolahan limbah rumah tangga yang efektif dan ramah lingkungan. Dilengkapi sistem filtrasi multi-stage yang berfungsi mengoptimalkan kinerja pembersihan, sehingga kualitas limbah lebih baik dan aman bagi lingkungan. Berbahan dasar Polyethylene yang terbukti kuat dan tahan benturan, memastikan penggunaan tangki aman untuk jangka panjang.

- *Multi-stage purification*, kinerja penguraian limbah terbaik
- Ramah lingkungan, tidak perlu sumur resapan
- Endapan lumpur lebih sedikit, tidak cepat penuh
- Pemasangan mudah dan cepat, tidak perlu alat berat
- Hemat biaya, dapat dipasang langsung tanpa dinding beton
- Konstruksi kokoh dan fleksibel, mencegah risiko retak dan bocor



PrismaCell Media

Permukaan media yang luas mampu meningkatkan pertumbuhan bakteri secara efektif, sehingga memaksimalkan proses penguraian limbah.

SPESIFIKASI

| | BIO 100 | BIO 150 |
|----------------|-------------|-------------|
| Tipe | BIO 100 | BIO 150 |
| Kapasitas | 1.000 liter | 1.500 liter |
| Pengguna Maks. | 6 orang | 8 orang |
| Fitting | 4 inch | 4 inch |
| Venting | 1,5 inch | 1,5 inch |
| Tebal | 7 - 9 mm | 10 mm |
| Berat | 60 kg | 95 kg |

5 MULTI-STAGE PURIFICATION

Sistem filtrasi melalui lima tahapan guna memperpanjang waktu dan jarak tempuh limbah, sehingga proses penguraian lebih optimal dan kualitas limbah lebih baik. Selain dapat mengurangi bau pada limbah, endapan lumpur yang dihasilkan juga lebih sedikit.

- Tanpa sumur resapan
- Tidak cepat penuh
- Tanpa bubuk bakteri
- Minim kaporit

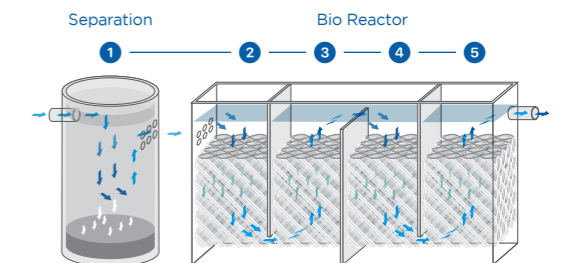

HEMAT BIAYA PERAWATAN

Dicetak tuah tanpa sambungan menghasilkan konstruksi yang kokoh namun fleksibel, tahan benturan, dan antiretak, sehingga dapat dipasang langsung tanpa dinding beton.

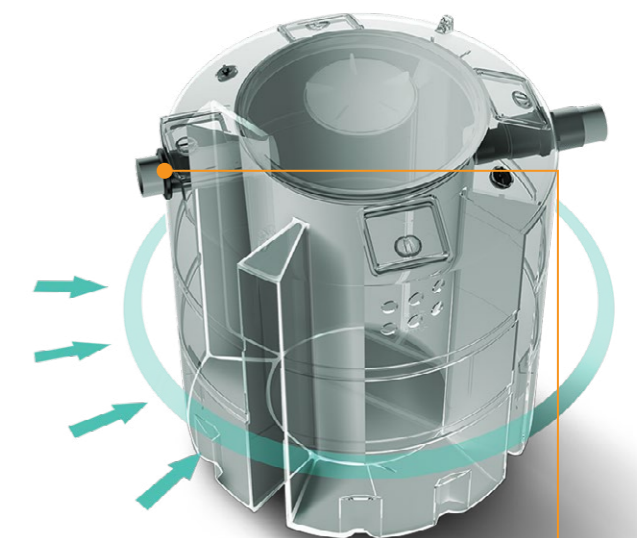

Ready for Connection

Segel sambungan dan fitting sudah terpasang sebelumnya di pabrik. Menghemat waktu dan biaya instalasi.

BIOROTECH bis septic tank



PENGOLAHAN LIMBAH PRAKTIS & EFISIEN

BIOROTECH - BIS Septic Tank dirancang khusus untuk menampung, mengolah, dan menjadikan kualitas limbah lebih bersih serta aman dibuang langsung tanpa mencemari lingkungan. Terbuat dari material yang ringan namun kuat, sehingga proses pemasangan menjadi lebih mudah dan cepat. BIS Septic Tank adalah solusi pengolahan limbah rumah tangga yang praktis dan efisien.

- Hasil limbah aman dan sesuai standar baku mutu nasional
- Ramah lingkungan, tidak perlu sumur resapan
- Pemasangan mudah dan cepat, tidak perlu alat berat
- Hemat biaya, dapat dipasang langsung tanpa dinding beton
- Konstruksi kokoh dan fleksibel, mencegah risiko retak dan bocor



SINGLE-STAGE PURIFICATION

Proses pemisahan endapan dan penguraian limbah di dalam satu tangki, menghasilkan kualitas limbah yang aman bagi lingkungan dan sesuai standar baku mutu nasional.

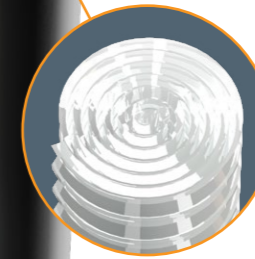

SpiralCell Media

Proses penguraian dengan sistem filtrasi Spiral-Cell Media sehingga permukaan media lebih luas dan pertumbuhan bakteri lebih optimal.



HEMAT BIAYA PERAWATAN

Dicetak utuh tanpa sambungan menghasilkan konstruksi yang kokoh namun fleksibel, tahan benturan, dan antiretak, sehingga dapat dipasang langsung tanpa dinding beton.

Ready for Connection

Segel sambungan dan *fiting* sudah terpasang sebelumnya di pabrik. Menghemat waktu dan biaya instalasi.

SPESIFIKASI

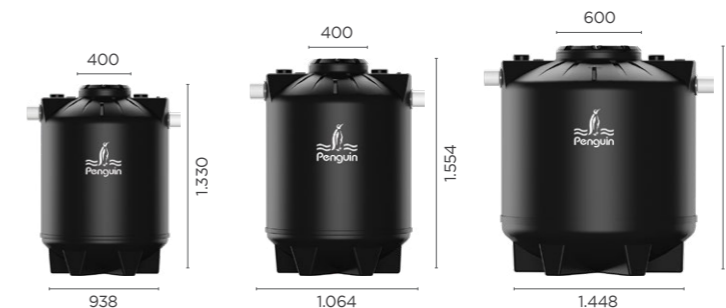

| Tipe | BIS 60 | BIS 100 | BIS 200 |
|----------------|-----------|-----------|-------------|
| Kapasitas | 600 liter | 950 liter | 1.900 liter |
| Pengguna Maks. | 3 orang | 4 orang | 4 orang |
| Fitting | 4 inch | 4 inch | 4 inch |
| Venting | 2 inch | 2 inch | 2 inch |
| Tebal | 6 - 8 mm | 7 - 9 mm | 10 mm |
| Berat | 30 kg | 40 kg | |

MODULAR TANK



MENYESUAIKAN KEBUTUHAN DAN HEMAT RUANG

Berkat desain modular yang dilengkapi lubang dan selang *overflow*, tangki ini memberikan fleksibilitas terhadap penambahan kapasitas penampungan. Fleksibel artinya tangki ini dapat dipasang sebagai tangki tunggal di ruang terbatas, atau Anda dapat menghubungkan satu sama lain untuk menambah kapasitas penampungan.

- Hemat ruang untuk penempatan di lahan terbatas
- Menambah kapasitas lebih mudah
- Mudah menampung air hujan dari talang dengan *inlet* besar

PILIHAN WARNA

Warna Standar



Natura Series



MUDAH TAMBAH KAPASITAS

Tangki dapat ditambahkan sesuai kapasitas yang dibutuhkan tanpa penambahan ruang yang luas.

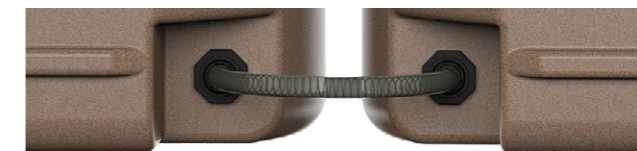

Dapat dipasang sejajar dan terhubung satu sama lain menggunakan selang penghubung.

SPESIFIKASI

| Tipe | TM 100 |
|-----------|-------------|
| Kapasitas | 1.000 liter |
| Inlet | 2 inch |
| Outlet | 1 inch |
| Drain | 1 inch |
| Overflow | 2 inch |
| Tebal | 9 - 11 mm |
| Berat | 37 kg |



HEMAT RUANG

Permukaan sisi yang rata membuatnya dapat ditempatkan di sisi dinding untuk menghemat ruang hingga 19% dari tangki biasa.

ECO TANK



HEMAT TEMPAT, HEMAT BIAYA KIRIM

Tangki ekonomis untuk penampungan air bersih atau hujan. Bagian atas tangki yang dapat dilepas memungkinkan tangki ini ditumpuk saat pengiriman untuk menghemat tempat dan biaya kirim. Ideal untuk pengiriman ke daerah rawan air yang sulit terjangkau.

- Bagian atas dapat dilepas dan ditumpuk
- Hemat tempat, hemat biaya kirim
- Cocok untuk proyek dengan akses pengiriman terbatas
- Dapat digunakan untuk menampung air hujan

PILIHAN WARNA

Warna Standar



Natura Series



DAPAT DISUSUN

Bagian atas tangki yang dapat dilepas membuat tangki dapat ditumpuk untuk menghemat tempat dan biaya kirim serta mempercepat waktu pengiriman.



MENGUNCI SEMPURNA



Sambungan yang dirancang khusus agar penutup dapat dilepas dan terpasang kembali dengan rapat tanpa menggunakan alat bantu.



SPESIFIKASI

| | 1.150 | 1.775 |
|-----------|-------------|-------------|
| | 400 | 400 |
| | 1.445 | 1.487 |
| | 1.050 | 1.225 |
| Type | TU 100 | TU 200 |
| Kapasitas | 1.000 liter | 2.000 liter |
| Inlet | 1 inch | 1 inch |
| Outlet | 1 inch | 1 inch |
| Drain | 1 inch | 1 inch |
| Tebal | 9 - 11 mm | 10 - 12 mm |
| Berat | 26 kg | 52 kg |

CUBIC TANK



KAPASITAS MAKSIMAL, RUANG MINIMAL

Cubic Tank memberikan kapasitas lebih banyak dengan pemakaian ruang yang sama. Dengan desain yang *compact* yang dapat dihubungkan atau ditumpuk satu sama lain sehingga dapat memaksimalkan kapasitas penampungan sesuai dengan ruang yang tersedia.

- Dapat ditumpuk hingga 3 tingkat tanpa braket (TE 100)
- Tinggi yang rendah sehingga stabil saat terkena guncangan
- Berbentuk *compact* memaksimalkan pemakaian ruang
- Lebih kokoh dan tahan benturan dengan profil bertulang
- Mudah ditempatkan di ruang sempit



DESAIN HEMAT RUANG

Desain *compact* dan kuat membuatnya mudah ditumpuk satu sama lain (TE 100) dan ditempatkan di ruangan yang rendah untuk menghemat ruang.

TAHAN BENTURAN

Dikelilingi profil tulangan yang meningkatkan ketahanan terhadap tekanan dan benturan serta memberikan stabilitas penopangan.

PILIHAN WARNA

Warna Standar



SPESIFIKASI

| | 400 | 400 | 400 |
|-----------|------------|------------|-------------|
| | | | |
| Tipe | TE 50 | TE 55 | TE 100 |
| Kapasitas | 450 liter | 500 liter | 1.000 liter |
| Inlet | 3/4 inch | 3/4 inch | 1 inch |
| Outlet | 3/4 inch | 3/4 inch | 1 inch |
| Drain | 3/4 inch | 3/4 inch | 1 inch |
| Tebal | 10 - 12 mm | 10 - 12 mm | 12 - 18 mm |
| Berat | 22 kg | 21 kg | 40 kg |

BLOW TANK



PORTABEL & SERBAGUNA

Dirancang khusus dengan ketahanan benturan yang tinggi, cocok digunakan sebagai tempat penampungan air yang sering berpindah-pindah atau berada di high-risk area yang mudah terkena benturan.

- Material ringan, mudah dipasang dan dipindahkan
- Dinding kedap cahaya, bebas dari pertumbuhan lumut
- Dilapisi pelindung UV, aman ditaruh di luar ruangan
- *Food grade*, aman untuk menyimpan air minum
- Tutup dilengkapi ring ulir, dapat mengunci sempurna

TAHAN BENTURAN

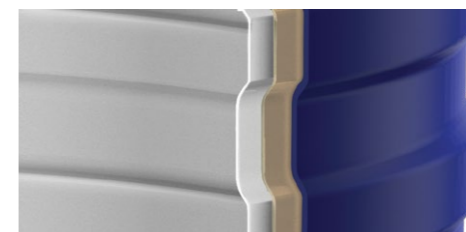

Terbuat dari material HDPE dengan Triple Layer Technology, menghasilkan konstruksi tangki yang fleksibel, kuat terhadap benturan, dan tidak mudah retak.

MENGUNCI SEMPURNA

Tutup dilengkapi ring ulir dengan tingkat presisi tinggi, memastikan kotoran tidak masuk ke dalam tangki.



SPESIFIKASI

| | 300 | 300 | 400 | 400 | 400 |
|-----------|-----------|-----------|-----------|-----------|-------------|
| | | | | | |
| Tipe | TW 25 | TW 30 | TW 55 | TW 70 | TW 110 |
| Kapasitas | 250 liter | 300 liter | 500 liter | 700 liter | 1.050 liter |
| Inlet | 3/4 inch | 3/4 inch | 3/4 inch | 3/4 inch | 1 inch |
| Outlet | 3/4 inch | 3/4 inch | 3/4 inch | 3/4 inch | 1 inch |
| Tebal | 3 - 4 mm | 3 - 4 mm | 3 - 4 mm | 3 - 4 mm | 3 - 4 mm |
| Berat | 8 kg | 9 kg | 14 kg | 16 kg | 22 kg |

FB35 specific media filter

AIR LEBIH SEHAT BEBAS KHAWATIR

Tidak semua air itu murni, bersih, dan sehat. Beragam masalah muncul, baik yang terlihat maupun yang tak terlihat seperti kimia berbahaya pada air, warna keruh, hingga bau dan rasa tidak sedap pada air. The Bleu Series, dirancang khusus untuk menyaring kotoran, kimia berbahaya dan mengurangi bau serta rasa pada air. Cocok sebagai penyaring kontaminan air, di rumah maupun industri kecil.

- Tabung filter yang tahan cuaca
- Telah teruji sebagai sistem penyaring berkualitas
- Mudah dirawat dan dibersihkan
- Media filter terjangkau dan tahan lama
- Laju aliran lancar, bebas sumbatan
- Dua pilihan pengoperasian (Manual & Otomatis)
- Pengaturan otomatis memudahkan waktu pencucian media

PILIHAN PENGOPERASIAN



Manual

Otomatis



FB35 ION soft series

PENYARING KADAR KAPUR DAN KALSIMUM

Manfaat menyaring kadar kapur dan kalsium:

- Aliran air lebih lancar tanpa kerak yang menyumbat pemipaan, pemanas air, dan shower
- Deterjen lebih cepat berbusa dan mudah dibilas sehingga hemat deterjen dan air hingga 50%
- Kamar mandi dan perabot bebas kerak putih yang membandel



Resin Kation

Butiran polimer sintetis yang berpori dengan tingkat kemurnian tinggi dan kapasitas pertukaran ion yang besar. Menjadikan penyerapan mineral lebih baik dan tahan lama.



FB35 CAR clear series

PENYARING RESIDU KIMIA, KLOORIN, BAU DAN RASA

Manfaat menyaring residu kimia dan klorin pada air:

- Air lebih aman digunakan mencuci bahan makanan
- Air lebih segar tanpa bau dan rasa akibat residu kimia
- Polusi pada sumber air dan tanah akibat residu kimia yang meresap saat menyiram tanaman berkurang

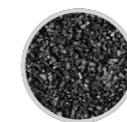

Karbon Aktif Murni

Terbuat dari batubara bitumen dengan daya serap (iodine) yang tinggi memastikan kapasitas penyerapan residu kimia lebih baik dan umur media yang lebih tahan lama.



FB35 SND pure series

PENYARING KADAR BESI DAN MANGAN PADA AIR

Manfaat menyaring kadar besi dan mangan pada air:

- Mengurangi potensi karat pada perabotan & pemipaan
- Cegah noda kuning/coklat yang membandel pada lantai kamar mandi & kloset
- Water Heater lebih tahan lama dan tidak boros listrik
- Pakaian lebih cerah dan tidak kusam serta menguning



Pure Manganese Dioxide

Ditambang secara alami & memiliki kemurnian lebih dari 85% dan tingkat oksidasi yang lebih kuat dari media Greensand. Filtrasi lebih optimal, umur media tahan lama, debit air lebih besar dan tak memerlukan kimia tambahan untuk proses regenerasi.

FB20 whole house filtration

BERSIH DAN SEGAR DI SETIAP SUDUT RUMAH

Dirancang untuk menyaring air olahan atau dipasang setelah tahap penyaringan pertama air tanah. Memastikan air di setiap sudut rumah bebas dari kontaminan berbahaya seperti residu kimia akibat penggunaan klorin.

- Laju aliran tinggi dan kapasitas besar untuk memenuhi seluruh kebutuhan rumah.
- Mengurangi klorin, rasa, bau, sedimen dan kontaminan berbahaya lainnya.
- Pemasangan praktis, minim perawatan dan penggantian kartrid sangat mudah.
- Material tersertifikasi Food Grade dan NSF/ANSI



PILIHAN KARTRID



POLYSPUN SEDIMENT cartridge - PP



Terbuat dari polipropilena murni, sangat efektif untuk menyaring partikel seperti pasir, lumpur, karat dan lainnya. Tahan terhadap serangan bakteri dan kimia.

Ukuran: 1 & 5 mikron | Masa pakai: 2 - 3 bulan*

* Masa pakai kartrid, bergantung pada jumlah penggunaan dan kualitas sumber air.



CARBON BLOCK cartridge - CTO



Terbuat dari karbon aktif berkualitas tinggi yang sangat efektif mengurangi rasa & bau tidak enak, klorin, dan kontaminan lainnya.

Masa pakai: 6 - 8 bulan



GRANULAR ACTIVATED CARBON cartridge - GAC



Butiran karbon aktif batok kelapa berkemampuan penyerapan kontaminan tinggi. Optimal menyaring klorin, herbisida, pestisida. Memperbaiki rasa, warna, dan mengurangi aroma pada air.

Masa pakai: 6 - 8 bulan

FB10 undersink water filter

CUCI BAHAN MAKANAN JADI LEBIH AMAN

Nikmati air yang lebih aman digunakan dengan filter Bleu 10 inch. Ukurannya yang praktis memungkinkan filter ini dipasang di bawah wastafel sebagai tahap akhir penyaringan air tanah, air olahan maupun *reverse osmosis*. Memastikan air Anda benar-benar bebas kontaminan saat digunakan untuk memasak atau mencuci bahan makanan.

- Tabung transparan. Memudahkan pemantauan kondisi kartrid filter
- Mengurangi klorin, rasa, bau, sedimen dan kontaminan berbahaya lainnya
- Pemasangan praktis, minim perawatan dan penggantian kartrid sangat mudah
- Material tersertifikasi Food Grade dan NSF/ANSI



PILIHAN KARTRID



POLYSPUN SEDIMENT cartridge - PP



Terbuat dari polipropilena murni, sangat efektif untuk menyaring partikel seperti pasir, lumpur, karat dan lainnya. Tahan terhadap serangan bakteri dan kimia.

Ukuran: 1 & 5 mikron | Masa pakai: 2 - 3 bulan*

* Masa pakai kartrid, bergantung pada jumlah penggunaan dan kualitas sumber air.



CARBON BLOCK cartridge - CTO



Terbuat dari karbon aktif berkualitas tinggi yang sangat efektif mengurangi rasa & bau tidak enak, klorin, dan kontaminan lainnya.

Masa pakai: 6 - 8 bulan



GRANULAR ACTIVATED CARBON cartridge - GAC



Butiran karbon aktif batok kelapa berkemampuan penyerapan kontaminan tinggi. Optimal menyaring klorin, herbisida, pestisida. Memperbaiki rasa, warna, dan mengurangi aroma pada air.

Masa pakai: 6 - 8 bulan



CATION EXCHANGE RESIN cartridge - ION



Terbuat dari butiran resin untuk mengurangi kadar kapur dan magnesium pada air tanpa menghilangkan mineral baik yang dibutuhkan tubuh.

Masa pakai: 12 - 15 bulan

Hanya tersedia untuk varian 10 inch

tips

MENENTUKAN KAPASITAS TANGKI YANG TEPAT

Untuk menghadapi kemungkinan yang tidak diharapkan seperti listrik mati, pompa air rusak atau air pam mati dan lain sebagainya, berikut rumus dan tabel untuk menentukan kapasitas tangki yang dibutuhkan per hari: **Tabel Pemakaian Air Bersih**.

Rumus untuk menentukan kapasitas tangki

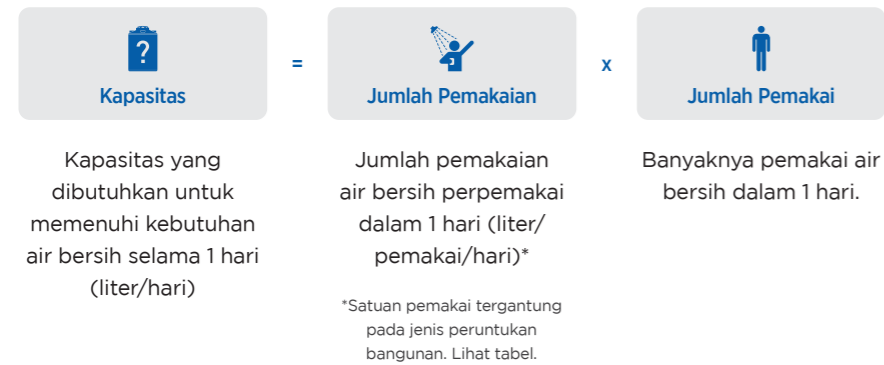

Contoh Perhitungan:

Kapasitas tangki yang dibutuhkan untuk sebuah rumah mewah dengan penghuni sebanyak 4 orang adalah:

$$\text{Kapasitas tangki} = 250 \text{ liter/penghuni/hari} \times 4 \text{ orang} = 1.000 \text{ liter/hari}$$

TABEL PEMAKAIAN AIR BERSIH

Sumber : Pergub DKI Jakarta No : 122/2005

| Peruntukan Bangunan | Pemakaian Air Bersih Satuan | Peruntukan Bangunan | Pemakaian Air Bersih Satuan |
|--------------------------------------------------|-------------------------------------|----------------------------|-------------------------------------|
| Rumah Mewah | 250 liter/penghuni/hari | Pabrik / Industri | 50 liter/pegawai/hari |
| Rumah Biasa | 150 liter/penghuni/hari | Stasiun / Terminal | 3 liter/penumpang tiba & pergi/hari |
| Apartment | 250 liter/penghuni/hari | Bandara* | 3 liter/penumpang tiba & pergi/hari |
| Rumah Susun | 100 liter/penghuni/hari | Restoran | 15 liter/kursi/hari |
| Asrama | 120 liter/penghuni/hari | Gedung Pertunjukan | 10 liter/kursi/hari |
| Klinik / Puskesmas | 3 liter/pengunjung/hari | Gedung Bioskop | 10 liter/kursi/hari |
| Rumah sakit Mewah | 1000 liter/tempat tidur pasien/hari | Hotel Melati s/d Bintang 2 | 150 liter/tempat tidur/hari |
| Rumah Sakit Menengah | 750 liter/tempat tidur pasien/hari | Hotel Bintang 3 ke atas | 250 liter/tempat tidur/hari |
| Rumah Sakit Umum | 425 liter/tempat tidur pasien/hari | Gedung Peribadatan | 5 liter/orang/hari |
| Sekolah Dasar | 40 liter/siswa/hari | (belum dengan air wudu) | |
| SLTP | 50 liter/siswa/hari | Perpustakaan | 25 liter/pengunjung/hari |
| SLTA | 80 liter/siswa/hari | Bar | 30 liter/pengunjung/hari |
| Perguruan Tinggi | 80 liter/mahasiswa/hari | Perkumpulan Sosial | 30 liter/pengunjung/hari |
| Ruko/Rukan | 100 liter/penghuni dan pegawai/hari | Klab Malam | 235 liter/kursi/hari |
| Gedung Kantor | 50 liter/pegawai/hari | Gedung Pertemuan | 25 liter/kursi/hari |
| Toserba (toko serba ada, mall, department store) | 5 liter/m2 luas lantai/hari | Laboratorium | 150 liter/staf/hari |
| | | Pasar Tradisional / Modern | 40 liter/kios/hari |

* Untuk Pelayanan Publik

SISTEM SEMI GRAVITASI 2 TANGKI

Sistem ini biasa dipakai untuk sumber air tanah yang memiliki masalah kadar besi berlebih, berbau dan berkapur.

- Pertama, air dari pompa 1 dialirkan ke klorinator lalu ditampung di tangki bawah. Tujuannya agar proses filtrasi kadar besi lebih maksimal.
- Selanjutnya, air dialirkan pompa 2 (pompa dorong) melewati tahap filtrasi pertama (Bleu Penguin FB-35) dan kedua (Bleu Penguin 20 inch) kemudian ditampung di tangki atas untuk persediaan.
- Dari sana air perlu dialirkan menggunakan pompa dorong. Tujuan penggunaan pompa dorong adalah agar aliran air lebih deras menuju rumah.

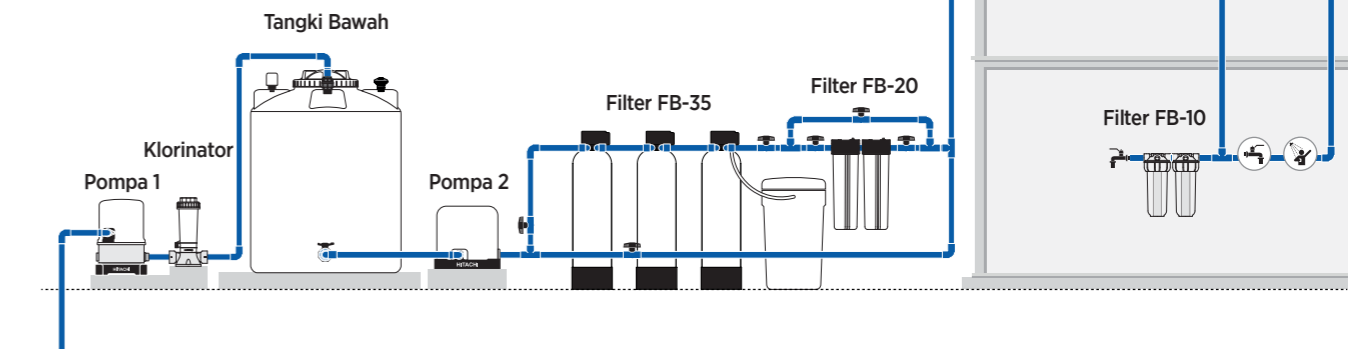

SKEMA PENAMPUNGAN AIR PAM

Sistem ini biasa dipakai untuk sumber air PAM yang alirannya tidak stabil.

- Pada skema ini, dibutuhkan tangki pendam untuk menampung air PAM tanpa menggunakan pompa. Sebab, di beberapa tempat, aliran air PAM kurang deras sehingga sulit naik ke tangki atas.
- Setelah ditampung, air dihisap dan didorong ke tangki atas melalui tahap filtrasi. Selanjutnya air dialirkan ke rumah menggunakan pompa dorong agar aliran air lebih deras.

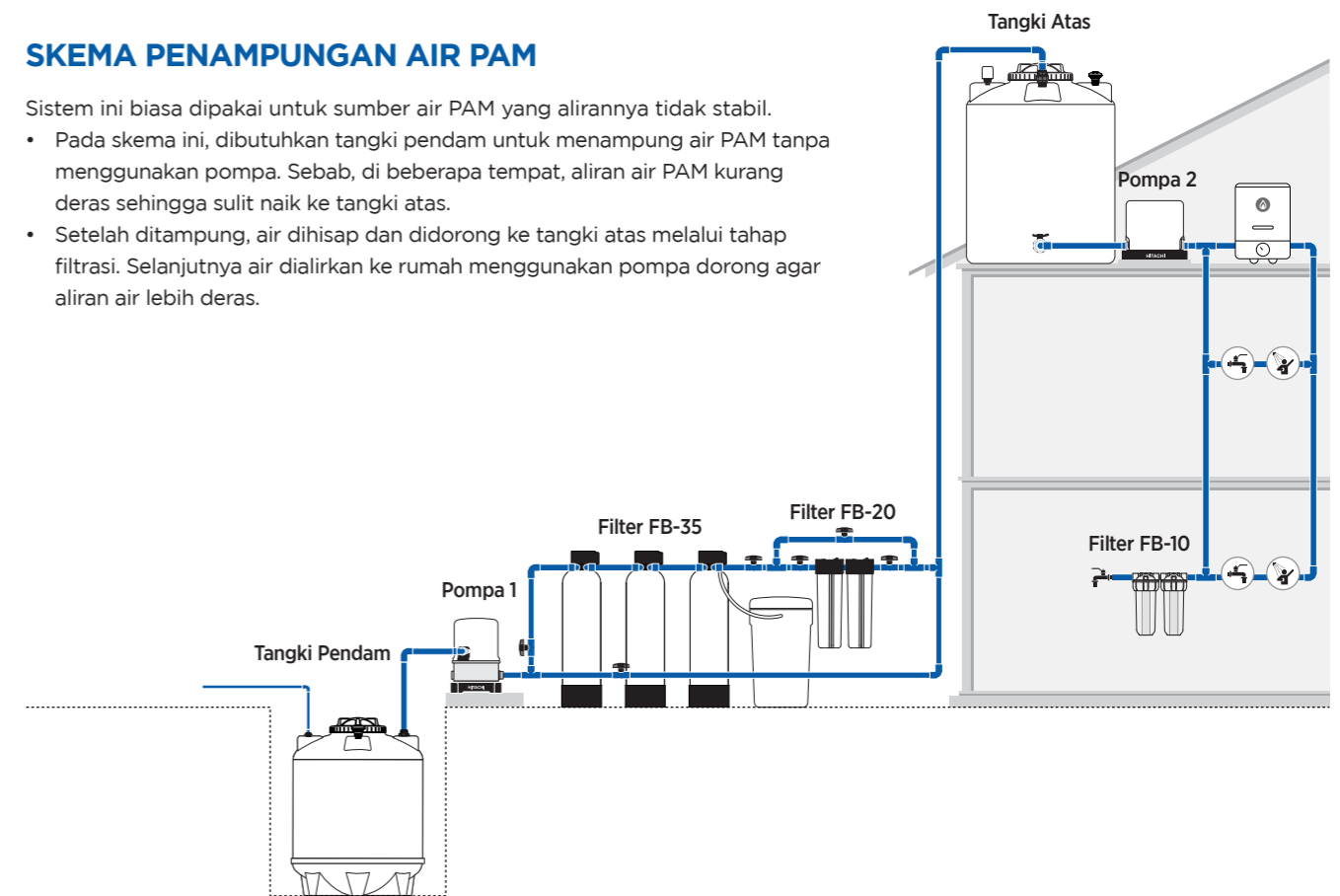

HUBUNGI



JL.RAYA JANTI NO.96

YOGYAKARTA

(0274) 493 22 88

08112863773

(CHAT ONLY)

f qhomemart t qhomemart

@ qhomemart y qhomemart

WWW.QHOMEMART.COM